



PORTES D'ENTRÉE ALUMINIUM

Stylium® door

SÉLECTION PORTES D'ENTRÉE



HUETI
PORTES & FENÊTRES

Stylism[®]

LA PORTE
D'ENTRÉE
SUBLIMÉE

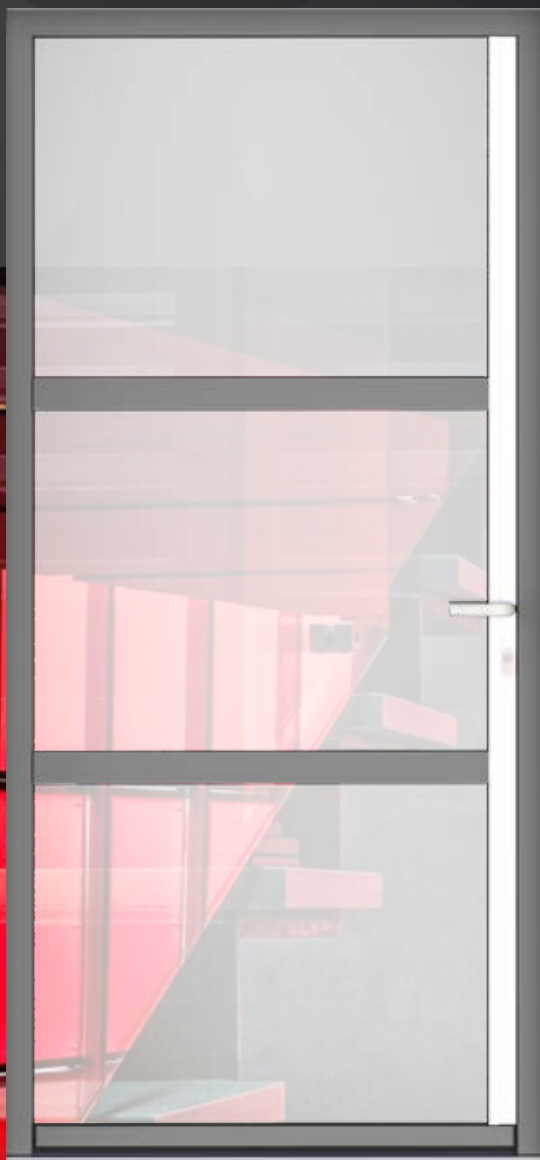

HUET
PORTES & FENÊTRES





**PROFIL
DESIGN
EXCLUSIF**
MODÈLE DÉPOSÉ

Peu importe la couleur du profil, nos designers ont pensé la gamme Stylium comme un "révélateur" de votre intérieur.



Les courbes des profils Stylium s'accordent avec tous les types d'architecture tout en donnant un caractère original à votre logement

PROFIL
SERRURE
**2 OPTIONS
DESIGN**
ALUMINIUM ANODISÉ | COULEUR MENUISERIE
OU

LA GARANTIE
D'UN FABRICANT FRANÇAIS
DE RÉFÉRENCE

Stylum[®]

L'ALUMINIUM
MATÉRIAU RECYCLABLE DURABLE ET RÉSISTANT
PERFORMANCES ET FACILITÉ D'ENTRETIEN



TRANSMISSION
THERMIQUE
Ud jusqu'à
1,3 W/(m².K)



ÉTANCHÉITÉ
À L'AIR A*3



ÉTANCHÉITÉ
À L'EAU E*7B

RE2020
READY



POUR DES BÂTIMENTS
ÉCONOMES EN ÉNERGIE
& RESPONSABLES



HUET
PORTES & FENÊTRES

TRANSCENDER LA MATIÈRE



ANODISÉ

LAQUÉ

OU

Insert métallique ALUNOX®

PROFIL SERRURE
ANODISÉ OU COULEUR
DE LA MENUISERIE

FINITION HAUTE QUALITÉ
AVEC DE NOMBREUX
COLORIS DISPONIBLES (voir p24)



En plus d'être un matériaux performant, l'aluminium permet aussi une diversité de couleurs et de textures.

MODÈLE PRÉSENTÉ RAL 2100 SABLÉ



LUMIÈRE
PORTES VITRÉES

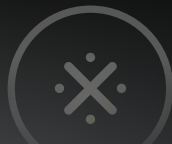

RELIEF
PORTES PLEINES



GARDEN
PORTES DE SERVICE

Stylism[®]



HUETI
PORTES & FENÊTRES

COLLECTION LUMIÈRE PORTES VITRÉES



8 - 9 • PORTES PLEIN VITRAGE
10 - 11 • PORTES VITRAGE ARCHI
12 - 13 • PORTES VITRAGE CLASSIQUE

PORTES VITRÉES - LUMIÈRE

IMPOSTE
VITRÉE



VIEMO • Ud : 1,5



MODÈLE PRÉSENTÉ RAL 3004 FT

VIMA • Ud : 1,5



MODÈLE PRÉSENTÉ RAL 9007 FT

VENOA • Ud : 1,5

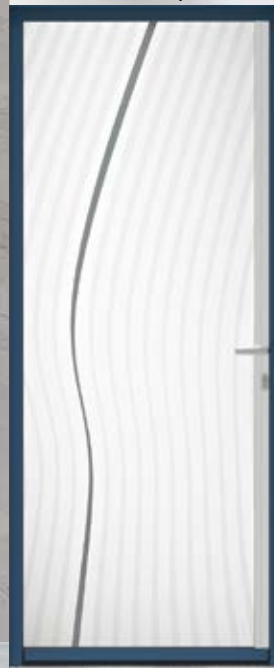

MODÈLE PRÉSENTÉ RAL 5023 FT

VOLUA • Ud : 1,5



MODÈLE PRÉSENTÉ RAL 7035 S

VALI • Ud : 1,6



VITRAGE
RETARDATEUR
D'EFFRACTION

CLASSE P2A*
EN STANDARD
*SELON EN356

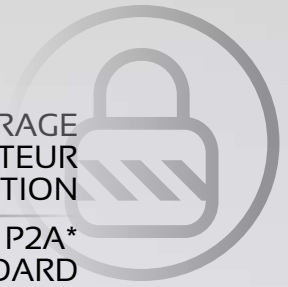

VUNAL • Ud : 1,6



VITRAGE
DÉPOLI ACIDE
EN STANDARD

PROFIL
PÉDISTAL BLEU CANON

PROFIL
PÉDISTAL RAL 2100 SABLÉ

PORTES PLEIN VITRAGE

La finesse du profil Stylium
permet de conserver un
maximum de luminosité

MULTIPLES
POSSIBILITÉS
DE CONFIGURATIONS
VOIR PAGE 17

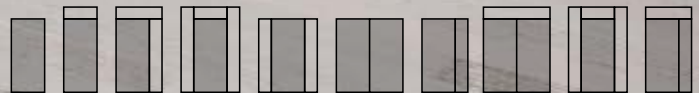

PORTES VITRÉES - LUMIÈRE

VITRAGE
RETARDATEUR
D'EFFRACTION

CLASSE P1A*
EN STANDARD
*SELON EN356

VITRAGE
DÉPOLI ACIDE
EN STANDARD

COYA • Ud : 1,6



MODÈLE
PRÉSENTÉ RAL 7016 S

CIODE • Ud : 1,5



MODÈLE
PRÉSENTÉ RAL 6005 FT

HUET
PORTES & FENÊTRES

PORTES VITRÉES "ARCHI"

Des formes modernes
et contemporaines pour s'accorder
à tout type d'architecture

CELOR • Ud : 1,6



MODELE
PRESENTÉ RAL 9016 S

CALIUS • Ud : 1,6



MODELE
PRESENTÉ RAL 6021 S

CALI • Ud : 1,6



MODELE
PRESENTÉ RAL 9006 S

CUBIO • Ud : 1,5



MODELE
PRESENTÉ CANON

PORTES VITRÉES - LUMIÈRE

TAODA • Ud : 1,5

IMPOSTE
VITRÉE

LAQUÉ

OU

MODELE
PRESENTE RAL 1247 S

ANODISÉ

PROFIL
SERRURE
2 OPTIONS
DESIGN
ALUMINIUM ANODISÉ
COULEUR MENUISERIE
OU

HUET
PORTES & FENÊTRES

PORTES VITRÉES "CLASSIQUES"

Le matériau aluminium
permet aussi de s'adapter
à un style classique

TIAPO • Ud : 1,6



TOBIA • Ud : 1,9



TELO • Ud : 1,6



Aspect moulure traditionnelle haute qualité

Stylum[®]

HUET
PORTES & FENÊTRES

COLLECTION
RELIEF
PORTES PLEINES

16-17 • PORTES AVEC INSERTS
18-19 • PORTES RAINURÉES

PORTES PLEINES - RELIEF

IOTA • Ud : 1,3

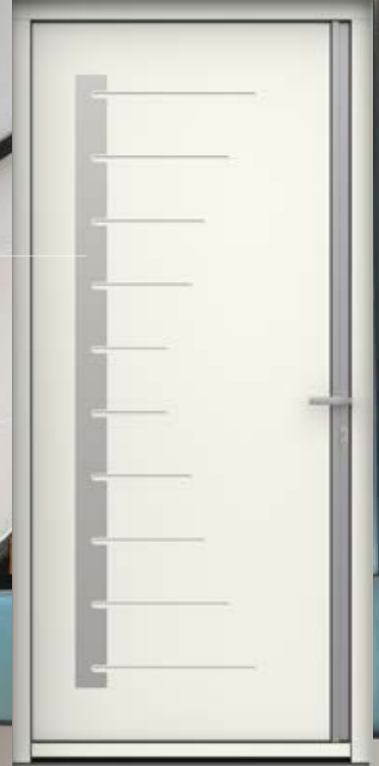

Insert métallique
ALUNOX®

MODÈLE PRÉSENTÉ RAL 9016 S

ISTRA • Ud : 1,3



MODÈLE PRÉSENTÉ RAL 2900 SABLÉ

ICARE • Ud : 1,3



MODÈLE PRÉSENTÉ RAL 3004 FT

ILIO • Ud : 1,3



MODÈLE PRÉSENTÉ BLEU CANON

PORTES AVEC INSERTS

Un insert métallique
ALUNOX® vient
accentuer l'aspect épuré
et contemporain

VANTAIL
SEMI-FIXE
VITRÉ

RETARDATEUR
D'EFFRACTION



MOULÉ PRÉSENTÉ RAL 9005 S

MULTIPLES
POSSIBILITÉS
DE CONFIGURATIONS



DISPONIBLES SUR TOUTES LES COLLECTIONS



PORTES PLEINES - RELIEF

RANA • Ud : 1,3

MODELE PRESENTÉ : RAL 9016 S

PROFIL
SERRURE
**2 OPTIONS
DESIGN**
ALUMINIUM ANODISÉ
OU COULEUR MENUISERIE

HUËT
PORTES & FENÊTRES

PORTES RAINURÉES

Le design des portes est souligné par de fines lignes rainurées sobres et élégantes

RALI • Ud : 1,3



ANODISÉ

MODÈLE PRÉSENTÉ RAI 7016 FT

ROMIS • Ud : 1,3



MODÈLE PRÉSENTÉ RAL 2650 SABLÉ

RUNO • Ud : 1,3



MODÈLE PRÉSENTÉ RAL 6021 S

ou

LAQUÉ

FOCUS TECHNIQUE

JOINT D'ÉTANCHÉITÉ
SUR OUVRANT

Seuil aluminium
20 mm anodisé naturel.
Conforme à la réglementation pour les
personnes à mobilité réduite.

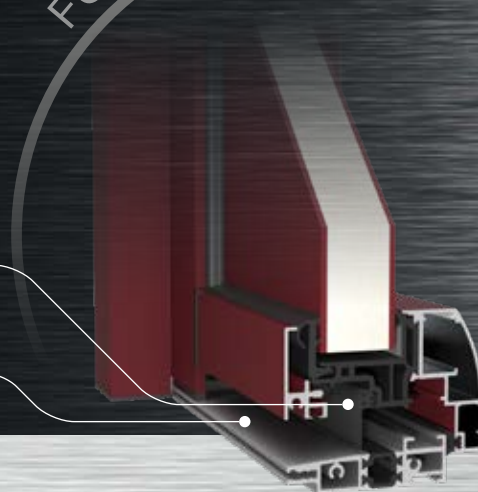

PORTES DE SERVICE - GARDEN

COLLECTION
GARDEN
PORTES DE SERVICE

Les portes de service Stylium
s'accordent parfaitement
avec les menuiseries

SPERA • Ud : 1,5



MODELE PRÉSENTÉ RAL 7035 S

SURI • Ud : 1,4



MODELE PRÉSENTÉ RAL 9016 S

VITRAGE CLAIR
RETARDATEUR
D'EFFRACTION
CATÉGORIE P2A

HUET
PORTES & FENÊTRES



ÉQUIPEMENTS & OPTIONS

HUET A SÉLECTIONNÉ
LES MEILLEURS ÉQUIPEMENTS
EN STANDARD POUR LA PORTE D'ENTRÉE

Stylivum®

 POIGNÉE POLARIS SANS EMBASE

 SERRURE SIEGENIA À RELEVAGE 7 POINTS
AVEC PÊNE DORMANT

- Système galets KOPIBO auto-réglables
- 6 galets répartis sur 3 cotés + pêne dormant
- Gâches sécurité avec système releveur en partie basse

 VITRAGE RETARDATEUR D'EFFRACTION

- Plein vitrage : feuilleté 44.2 dépoli acide
- Panneau vitré : feuilleté 33.2 dépoli acide

 PROFIL SERRURE

- Anodisé ou couleur de la menuiserie

 CYLINDRE À BOUTON SÉCURITÉ 10 GOUPILLES

 FICHES RÉGLAGE 3D

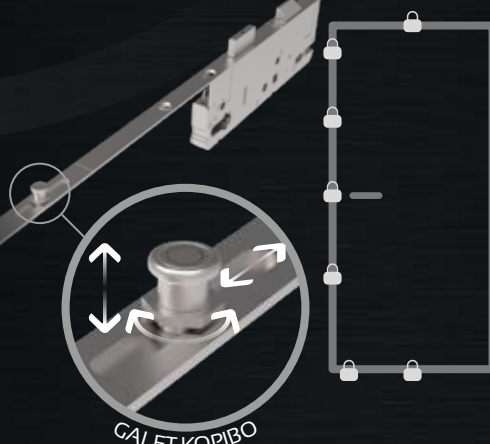

POLARIS

POIGNÉE SANS EMBASE

ÉQUIPEMENT STANDARD SUR TOUTES LES PORTES D'ENTRÉE STYLIIUM



BLANC



NOIR



MÉTALLIQUE

OPTIONS



Poignée
à plaque 20mm



Serrure automatique
5 points à crochets



Serrure automatique
5 points à rouleaux



Serrure à relevage
5 points à crochets

A2P*



Cylindre sécurité
débrayable
Clé plate 10 goupilles

DÉPOLI ACIDE

VITRAGES 3 MODÈLES EXCLUSIFS

VOIR MODÈLES
PORTES PAGE 8

VOLUA



VENOA



VIMA



TOUS MODÈLES VITRÉS
GAMME LUMIÈRE

COLORIS & SÉCURITÉ

COLORIS

SATINÉ

FINE TEXTURE

SABLÉ



FINITION HAUTE QUALITÉ

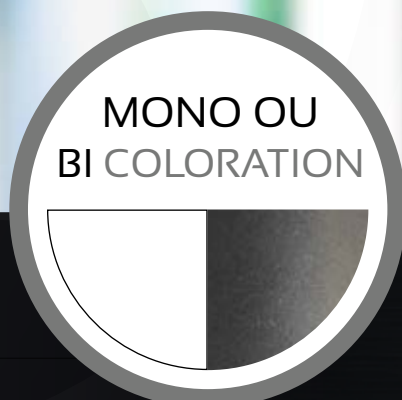

BLANC
9016
À L'INTÉRIEUR

COULEUR
DU NUANCIER
À L'EXTÉRIEUR



9016



7016



2100



9005

AUTRES
COLORIS SUR
DEMANDE



3004



6005



6021



1247



2900



1015



9006

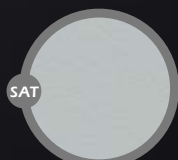

7035

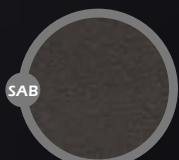

2650



CANON

COULEURS COMPLÉMENTAIRES PORTES GRANDS VITRAGES P 8-9



5010



5023



9007



1019



8011



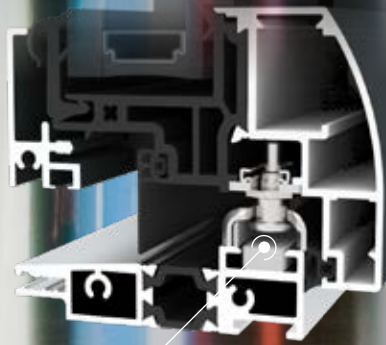

SÉCURITÉ ASSURÉE
AVEC UNE
7 SERRURE POINTS
EN ÉQUIPEMENT STANDARD



GALET KOPIBO



SYSTÈME RELEVEUR INTÉGRÉ



ISOLATION

- 1 Remplissage Gaz ARGON
- 2 Couche isolante renforcée
- 3 Intercalaire isolant Warm Edge

SÉCURITÉ

2 verres de 4 mm séparés par un film PVB de 0,76 mm d'épaisseur. Cette composition mise en standard sur nos portes d'entrée donne une classe P2A* au vitrage.

En option possibilité d'un vitrage équipé d'un film PVB de 2,28 mm. Celui-ci lui donne une classification P5A* au vitrage.

*Selon norme NF EN 356.

INTÉRIEUR

EXTÉRIEUR

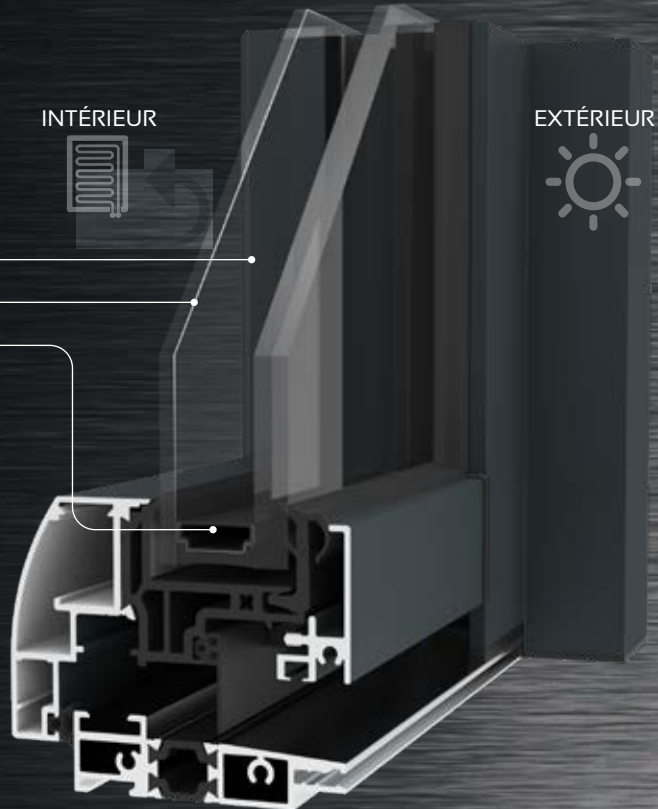

CEKAL
VITRAGE DE QUALITÉ

TABLEAU RÉCAPITULATIF

MODÈLE	PAGE	DIMENSIONS PMR			PERFORMANCE	VERRE STANDARD (Panneau ou plein vitrage)	FINITION			COMPOSITION				
		Largeur mini Conforme largeur passage PMR ≥830mm		Largeur FABRICATION			Ud W/(m².K)	Nuancier 20 RAL	Nuancier 15 RAL	Autres coloris RAL sur demande	Semi-fixe répétant	Semi-fixe vitré	Fixe latéral vitré	Imposte vitrée
		Largeur TABLEAU	Dormant périphérique											
LUMIÈRE <i>Portes vitrées</i>														
VENOA	8	935	1010	991	1,5	6-14-44.2ITR dépoli acide argon intercalaire TGI Spacer	■		■		■	■	■	
VIMA	8	935	1010	991	1,5	6-14-44.2ITR dépoli acide argon intercalaire TGI Spacer	■		■		■	■	■	
VOLUA	8	935	1010	991	1,5	6-14-44.2ITR dépoli acide argon intercalaire TGI Spacer	■		■		■	■	■	
VIEMO	8	935	1010	991	1,5	4ITR-16-44.2 dépoli acide argon intercalaire TGI Spacer	■		■	■	■	■	■	
VALI	9	935	1010	991	1,6	4ITR-16-44.2 dépoli acide argon intercalaire TGI Spacer	■		■	■	■	■	■	
VUNAL	9	935	1010	991	1,6	4ITR-16-44.2 dépoli acide argon intercalaire TGI Spacer	■		■	■	■	■	■	
COYA	10	935	1010	991	1,6	33.2-16-4 dépoli acide		■	■	■	■	■	■	
CIODE	10	935	1010	991	1,5	33.2-16-4 dépoli acide		■	■		■	■	■	
CUBIO	11	935	1010	991	1,5	33.2-16-4 dépoli acide		■	■	■	■	■	■	
CALI	11	935	1010	991	1,6	33.2-16-4 dépoli acide		■	■		■	■	■	
CALIUS	11	935	1010	991	1,6	33.2-16-4 dépoli acide		■	■		■	■	■	
CELOR	11	935	1010	991	1,6	33.2-16-4 dépoli acide		■	■		■	■	■	
TAODA	12	935	1010	991	1,5	33.2-16-4 dépoli acide		■	■		■	■	■	
TAPO	13	935	1010	991	1,6	33.2-16-4 dépoli acide		■	■		■	■	■	
TOBIA	13	935	1010	991	1,9	33.2-16-4 dépoli acide		■	■		■	■	■	
TELO	13	935	1010	991	1,6	33.2-16-4 dépoli acide		■	■		■	■	■	

MODÈLE	PAGE	DIMENSIONS PMR			PERFORMANCE	VERRE STANDARD (Panneau ou plein vitrage)	FINITION			COMPOSITION				
		Largeur mini Conforme largeur passage PMR ≥830mm		Largeur FABRICATION			Ud W/(m².K)	Nuancier 20 RAL	Nuancier 15 RAL	Autres coloris RAL sur demande	Semi-fixe répétant	Semi-fixe vitré	Fixe latéral vitré	Imposte vitrée
		Largeur TABLEAU	Dormant monobloc 70 - 200mm											
RELIEF <i>Portes pleines</i>														
IOTA	16	935	1010	991	1,3	-	■	■		■	■	■		
ISTRA	16	935	1010	991	1,3	-	■	■		■	■	■		
ICARE	16	935	1010	991	1,3	-	■	■	■	■	■	■		
ILIO	16	935	1010	991	1,3	-	■	■	■	■	■	■		
IPRA	17	935	1010	991	1,3	-	■	■		■	■	■		
RANA	18	935	1010	991	1,3	-	■	■	■	■	■	■		
RALI	19	935	1010	991	1,3	-	■	■		■	■	■		
ROMIS	19	935	1010	991	1,3	-	■	■	■	■	■	■		
RUNO	19	935	1010	991	1,3	-	■	■	■	■	■	■		

MODÈLE	PAGE	DIMENSIONS PMR			PERFORMANCE	VERRE STANDARD (Panneau ou plein vitrage)	FINITION			COMPOSITION				
		Largeur mini Conforme largeur passage PMR ≥830mm		Largeur FABRICATION			Ud W/(m².K)	Nuancier 20 RAL	Nuancier 15 RAL	Autres coloris RAL sur demande	Semi-fixe répétant	Semi-fixe vitré	Fixe latéral vitré	Imposte vitrée
		Largeur TABLEAU	Dormant monobloc 70 - 200mm											
GARDEN <i>Portes de service</i>														
SPERA	20	935	1010	991	1,5	4ITR-16-44.2 clair argon intercalaire TGI noir	■		■	■	■	■		
SURI	20	935	1010	991	1,4	-	■		■	■	■	■		

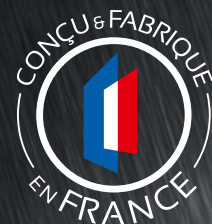

Stylium® door

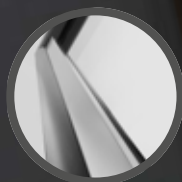

“DÉCOUVREZ LA CARTE D'IDENTITÉ DE VOTRE MENUISERIE”

toutsurmamenuiserie.com, vous permet de bénéficier d'informations complètes sur votre fenêtre : origine, caractéristiques, performances, certifications, conseils d'entretien...

Il vous suffit de lire le QR Code sur l'étiquette de votre fenêtre ou de renseigner le numéro de série sur le site toutsurmamenuiserie.com

DÉCOUVREZ CE NOUVEAU
SERVICE GRATUIT
EN VIDÉO EN FLASHANT
CE QR CODE

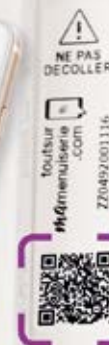

Document non contractuel - Communication JHI - RCS La Roche sur Yon 326 885 161 - Nous nous réservons le droit d'apporter les modifications à la conception et à l'aspect de nos produits. 02/24 - JHI 412535



RESTONS CONNECTÉS



WWW.HUET.FR



TEL : 02 28 12 04 20 | FAX : 02 51 49 19 00
Siège social : JH INDUSTRIES, 30 RUE PAULINE DE LÉZARDIÈRE - BP 559 - 85305 CHALLANS CEDEX - FRANCE